

**ANRE**

Autoritatea Națională de Reglementare în domeniul Energiei
Str. Constantin Nacu 3, 020995 București 37, România
Tel. +(4021) 311 22 44, Fax. +(4021) 312 43 65, <http://www.anre.ro>, e-mail: anre@anre.ro

**AVIZ nr. 22 din 20 decembrie 2005**

Documentația analizată: "PROCEDURA DE LUCRU: PRELUAREA, VALIDAREA ȘI PRELUCRAREA OFERTELOR DE VÂNZARE/CUMPĂRARE DE CERTIFICATE VERZI PE PIAȚA CENTRALIZATĂ DE CERTIFICATE VERZI"

Elaborator: S.C. OPCOM S.A.

CONSTATĂRI

1. "Procedura de preluare, validare și prelucrare a ofertelor de vânzare/cumpărare de certificate verzi pe piața centralizată de certificate verzi" este aplicată de participanții la piața centralizată de certificate verzi și de SC OPCOM SA în activitatea de ofertare pentru tranzacționarea lunară de certificate verzi pe piața centralizată de certificate verzi, respectiv în activitatea de preluare și de prelucrare a ofertelor de către SC OPCOM SA.
2. În cadrul documentului sunt prezentate drepturile și obligațiile participanților la piața centralizată de certificate verzi și ale SC OPCOM SA în procesele de preluare, validare și prelucrare a ofertelor de certificate verzi, caracteristicile, conținutul și formatul ofertelor pe piața centralizată de certificate verzi, modul de desfășurare a procesului de validare a ofertelor, modul de prelucrare a ofertelor (calculul prețului de închidere al pieței centralizate de certificate verzi și a numărului de certificate verzi tranzacționate pe această piață), detalii privind confirmarea și acceptarea tranzacțiilor de certificate verzi pe piața centralizată de certificate verzi, modul în care se realizează transferul certificatelor verzi din contul vânzătorului în contul cumpărătorului, modul de acțiune în situații de urgență.
3. "Procedura de preluare, validare și prelucrare a ofertelor de vânzare/cumpărare de certificate verzi pe piața centralizată de certificate verzi" a fost modificată ca urmare a prevederilor art.3 din Ordinul președintelui ANRE nr. 22/2006 de aprobare a Regulamentului de organizare și funcționare a pieței de certificate verzi.
4. Modificările aduse față de versiunea precedentă constau în adaptarea calendarului de desfășurare a activităților lunare ale SC OPCOM SA și ale participanților la piața de certificate verzi în vederea tranzacționării certificatelor verzi pe piața centralizată în funcție de noile prevederi în vigoare, precum și în actualizarea documentelor la care se face referire în cadrul procedurii.
5. Documentul respectă prevederile legale în vigoare și reglementările emise de ANRE.

În baza celor prezentate în Referatul de avizare și în Procesul verbal al ședinței Comitetului de Reglementare din data de 20 decembrie 2006, președintele ANRE

AVIZEAZĂ

Documentalia:

**“PROCEDURA DE LUCRU: PRELUAREA, VALIDAREA ȘI
PRELUCRAREA OFERTELOR DE VÂNZARE/CUMPĂRARE
DE CERTIFICATE VERZI PE PIAȚA CENTRALIZATĂ DE
CERTIFICATE VERZI”**

PREȘEDINTE

Nicolae Oprea



	PROCEDURĂ DE LUCRU: PRELUAREA, VALIDAREA ȘI PRELUCRAREA OFERTELOR DE VÂNZARE/CUMPĂRARE DE CERTIFICATE VERZI PE PIAȚA CENTRALIZATĂ DE CERTIFICATE VERZI	Pag. 1 din 28
	Cod document: PL-55	Versiunea: 4

I. SCOP

Procedura prezintă acțiunile desfășurate de participanții la Piața de Centralizată de Certificate Verzi și SC OPCOM SA Serviciul Piața pentru Ziua Următoare și Piața de Certificate Verzi în calitate de Operator al Pieței Centralizate de Certificate Verzi (OPCV), în vederea:

- stabilirii conținutului și formatului cadru al Ofertelor de Vânzare sau de Cumpărare de Certificate Verzi prin intermediul Pieței Centralizate de Certificate Verzi (PCCV);
- transmiterii ofertelor de vânzare și cumpărare a Certificatelor Verzi pe PCCV;
- preluării acestor oferte de sistemul de tranzacționare al PCCV;
- stabilirii criteriilor de validare a ofertelor;
- prelucrării ofertelor de către Sistemul de Tranzacționare al PCCV și stabilirii Prețului de Închidere al Pieței Centralizate de Certificate Verzi (PIPCCV) și a numărului de Certificate Verzi Tranzacționate în Ziua de Tranzacționare;
- stabilirii conținutului și formatului cadru al Confirmărilor de Tranzacții transmise Participanților la PCCV de către OPCV;
- Soluționării situațiilor de urgență datorate nefuncționării căilor de comunicare ale Participanților și/sau ale OPCV sau nefuncționării Sistemului de Tranzacționare al PCCV;
- Stabilirii modului de transfer al Certificatelor Verzi din contul vânzătorului în contul cumpărătorului;

în conformitate cu Regulamentul de organizare și funcționare a Pieței de Certificate Verzi aprobat prin ordinul Președintelui ANRE, nr. 22/18.11.2006.

II. DOMENIU

Procedura se aplică de către Participanții la Piața Centralizată de Certificate Verzi și Operatorul Pieței Centralizate de Certificate Verzi (OPCV) în activitatea de ofertare pentru tranzacționarea lunară de Certificate Verzi pe Piața Centralizată de Certificate Verzi, de preluare și prelucrare a ofertelor de către Operatorul Pieței de Certificate Verzi-Serviciul Operator Piața pentru Ziua Următoare și Piața de Certificate Verzi.

DATA	06.11.2006	Exemplar nr.	1	SEMNATURA
ELABORAT	Ing.pr. SOPZUPCV – Gherghina Vlădescu			
VERIFICAT	Șef SOPZUPCV Constantin Vasilevschi			
APROBAT	Director DAPEE – Luminița Lupului			

	<p style="text-align: center;">PROCEDURĂ DE LUCRU: PRELUAREA, VALIDAREA ȘI PRELUCRAREA OFERTELOR DE VÂNZARE/CUMPĂRARE DE CERTIFICATE VERZI PE PIAȚA CENTRALIZATĂ DE CERTIFICATE VERZI</p>	<p style="text-align: right;">Pag. 2 din 28</p>
	<p>Cod document: PL-55</p>	<p style="text-align: right;">Versiunea: 4</p>

III. DEFINIȚII ȘI ABREVIERI

a) Definiții

Autoritatea Competentă – Autoritatea Națională de Reglementare în domeniul Energiei - ANRE.

Certificat Verde – Document ce atestă o cantitate de un megawattoră de energie electrică produs din surse regenerabile de energie electrică. Certificatul verde se poate tranzacționa distinct de cantitatea de energie electrică asociată acestuia, pe o piață a contractelor bilaterale sau pe piața centralizată de certificate verzi.

Cerere anuală de certificate verzi – Numărul de certificate verzi corespunzătoare cotei anuale legal stabilite și se calculează ca produs dintre cota obligatorie și consumul național brut de energie electrică din acel an.

Certificat verde „consumat” – Certificat verde utilizat de către un furnizor pentru a dovedi îndeplinirea cotei anuale obligatorii; un certificat verde consumat nu mai poate fi tranzacționat pe piața de certificate verzi.

Certificat Verde valabil – Certificat verde care nu a fost utilizat pentru îndeplinirea cotei obligatorii și care poate să fie comercializat în continuare sau poate fi utilizat pentru dovedirea îndeplinirii cotei de către furnizor.

Codul de Identificare pe Piața de Certificate Verzi – Cod alfanumeric alocat fiecărui Participant la Piața pentru Certificate Verzi de Operatorul Pieței de Certificate Verzi.

Confirmare de Tranzacție – Document emis de Operatorul Pieței de Certificate Verzi care confirmă o tranzacție cu Certificate Verzi pe Piața Centralizată.

Intervalul de ofertare – Primele 10 zile lucrătoare din Luna de Tranzacționare.

Lună de Tranzacționare – Luna calendaristică în care se desfășoară procesul de tranzacționare a certificatelor verzi.

Ofertă – Perechea număr/preț de Certificate Verzi, pentru cumpărare sau vânzare pe Piața Centralizată de Certificate Verzi.

Ofertă anuală de Certificate Verzi – Numărul de Certificate Verzi emise în cursul unui an de către Operatorul de Transport și de Sistem;

Ofertă Validată – Ofertă acceptată de Operatorul Pieței de Certificate Verzi;

Operatorul Pieței de Certificate Verzi – Persoană juridică ce asigură tranzacționarea certificatelor verzi și care determină prețurile pe Piața Centralizată de Certificate Verzi, îndeplinind funcțiile prevăzute în *Regulamentul de organizare și funcționare a Pieței de Certificate Verzi*; Operatorul Pieței de Certificate Verzi este SC OPCOM SA prin Serviciul Operator Piața pentru Ziua Următoare și Piața de Certificate Verzi și este organizator al pieței Centralizate de Certificate Verzi și administrator al Pieței de Certificate Verzi.

	PROCEDURĂ DE LUCRU: PRELUAREA, VALIDAREA ȘI PRELUCRAREA OFERTELOR DE VÂNZARE/CUMPĂRARE DE CERTIFICATE VERZI PE PIAȚA CENTRALIZATĂ DE CERTIFICATE VERZI	Pag. 3 din 28
	Cod document: PL-55	Versiunea: 4

Operator de Transport și de Sistem – Persoană juridică, titulară de licență pentru transportul energiei electrice și servicii de sistem. Operatorul de Transport și de Sistem este CN TRANSELECTRICA SA. Conform Regulamentului de organizare și funcționare a pieței de Certificate Verzi, Operatorul de Transport și de Sistem emite lunar certificate verzi producătorilor de energie electrică din surse regenerabile de energie pentru energia electrică livrată în rețele.

Ora de închidere a PCCV – Ora 11:00 a ultimei zile din Intervalul de Ofertare;

Participant la Piața de Certificate Verzi – Producătorii de energie electrică din surse regenerabile de energie, furnizorii de energie electrică și consumatorii de energie electrică ce doresc să cumpere, în mod voluntar, certificate verzi.

Piața Centralizată de Certificate Verzi – Cadrul de desfășurare a tranzacțiilor cu Certificate Verzi între participanții la piață, organizat și administrat de SC OPCOM SA, pe baza unor reguli specifice.

Preț de Închidere al Pieței Centralizate de Certificate Verzi – Prețul la care sunt încheiate tranzacțiile pe Piața Centralizată de Certificate Verzi, în Luna de Tranzacționare;

Producător de energie electrică produsă din surse regenerabile de energie – Persoană juridică titulară a unei licențe de producere a energiei electrice în centrale care utilizează surse regenerabile de energie.

Producție prioritară – Producția calificată de energie electrică a unui producător/configurație pentru care sunt acordate drepturi preferențiale de preluare pe piața angro de energie electrică.

Registrul Certificatelor Verzi – Registru întocmit și ținut la zi de Operatorul Pieței de Certificate Verzi în care sunt înregistrate:

1. tranzacțiile încheiate lunar pe piața de certificate verzi, cererile și ofertele lunare de certificate verzi;
2. lista producătorilor de energie electrică din surse regenerabile de energie, a furnizorilor de energie electrică, precum și codurile alfanumerice ale certificatelor verzi deținute, consumate de producători, respectiv de furnizorii de energie electrică;
3. alte informații necesare în procesul de validare a ofertelor de certificate verzi.

Regulamentul de organizare și funcționare a Pieței de Certificate Verzi – Ansamblu de reguli cu caracter normativ elaborat de Autoritatea Competentă care reglementează participarea și relațiile comerciale pe Piața de Certificate Verzi.

Sistem de Tranzacționare – Sistem informatic stabilit și menținut de Operatorul Pieței de Certificate Verzi în scopul realizării tranzacțiilor de Certificate Verzi pe Piața Centralizată de Certificate Verzi;

	PROCEDURĂ DE LUCRU: PRELUAREA, VALIDAREA ȘI PRELUCRAREA OFERTELOR DE VÂNZARE/CUMPĂRARE DE CERTIFICATE VERZI PE PIAȚA CENTRALIZATĂ DE CERTIFICATE VERZI	Pag. 4 din 28
	Cod document: PL-55	Versiunea: 4

Scală de preț – Intervalul în care trebuie să se situeze prețul de vânzare/cumpărare al Certificatelor Verzi, respectiv 24-42 €/CV, calculate la cursul de schimb stabilit de Banca Națională a României pentru ultima zi lucrătoare a lunii decembrie din anul precedent;

Titular de Licență – Persoană juridică deținătoare a unei licențe acordate de Autoritatea Competentă.

Tranzacționare de certificate verzi – Comercializarea certificatelor verzi prin trecerea acestora din contul vânzătorului în contul cumpărătorului la prețul de închidere al pieței centralizate de certificate verzi sau la prețul negociat în contractele bilaterale de Certificate Verzi.

Zi de Tranzacționare – Ziua Lucrătoare din Luna de Tranzacționare, în care se stabilesc vânzătorii și cumpărătorii de certificate verzi, numărul de certificate tranzacționate între aceștia și Prețul de Închidere pe Piața Centralizată de Certificate Verzi.

Zi Lucrătoare - Zi calendaristică, cu excepția sâmbetei, duminicii și a oricărei zile declarate sărbătoare legală în România

b) Abrevieri

- **ANRE** – Autoritatea Națională de Reglementare în domeniul Energiei
- **DAPEE** – Direcția Administrare Piața de Energie Electrică din cadrul SC OPCOM SA
- **CV** – Certificat Verde
- **OPCV** – Operatorul Pieței de Certificate Verzi
- **OTS** – Operatorul de Transport și de Sistem
- **PCV** – Piața de Certificate Verzi
- **PCCV** – Piața Centralizată de Certificate Verzi
- **PIPCCV** – Preț de Închidere al Pieței Centralizate de Certificate Verzi
- **SEN** – Sistemul Electroenergetic Național
- **SOPZUPCV** – Serviciul Operator Piața pentru Ziua Următoare și Piața de Certificate Verzi din cadrul SC OPCOM SA

	PROCEDURĂ DE LUCRU: PRELUAREA, VALIDAREA ȘI PRELUCRAREA OFERTELOR DE VÂNZARE/CUMPĂRARE DE CERTIFICATE VERZI PE PIAȚA CENTRALIZATĂ DE CERTIFICATE VERZI	Pag. 5 din 28
	Cod document: PL-55	Versiunea: 4

IV. DOCUMENTE DE REFERINȚĂ

- Legea Energiei nr 318/2003;
- HG 443 / 2003 privind promovarea producției de energie electrică din surse regenerabile de energie;
- HG 1892 / 2004 pentru stabilirea sistemului de promovare a producerii energiei electrice din surse regenerabile de energie;
- HG 958 / 2005 pentru modificarea HG 443 / 2003 si pentru modificarea si completarea HG 1892 / 2004;
- Regulamentul de organizare și funcționare a Pieței de Certificate Verzi aprobat prin Ordinul Președintelui ANRE nr.22/2006.
- Procedura de alocare a sumelor de bani rezultate din neindeplinirea de catre furnizorii de energie electrica a cotelor obligatorii de achizitie de certificate verzi aprobată prin Ordinul Președintelui ANRE nr. 45 /2005.

V. RESPONSABILITĂȚI

A. Șeful SOPZUPCV

- a) Coordonează activitățile desfășurate și responsabilitățile personalului de specialitate pentru PCV.

B. Personalul de specialitate din cadrul SOPZUPCV

- Preia ofertele transmise de Participanți și transmite acestora confirmări de primire a Ofertelor;
- Validează/invalidază Ofertele transmise de Participanți conform prevederilor prezentei Proceduri;
- Notifică Participanților care au transmis oferte, despre acceptarea sau respingerea ofertei;
- Comunică tuturor Participanților situația în care procesul de tranzacție nu a putut avea loc ca urmare a lipsei ofertelor de cumpărare/vânzare de la participanți;
- Reia procesul de închidere a PCCV în condițiile prevăzute de Regulamentul de organizare și funcționare a pieței de certificate verzi;
- Transmite Participanților care au transmis Oferte, Confirmările de Tranzacții sau după caz, Confirmările de Tranzacții corectate ca urmare a acceptării unei Contestații la o

	PROCEDURĂ DE LUCRU: PRELUAREA, VALIDAREA ȘI PRELUCRAREA OFERTELOR DE VÂNZARE/CUMPĂRARE DE CERTIFICATE VERZI PE PIAȚA CENTRALIZATĂ DE CERTIFICATE VERZI	Pag. 6 din 28
	Cod document: PL-55	Versiunea: 4

Confirmare de Tranzacții, în condițiile și la termenele prevăzute la subcapitolul **G** din prezenta **Procedură**;

- Face public pe site-ul OPCOM (www.opcom.ro), numărul de CV tranzacționate lunar pe PCCV și PIPCV;
- Afișează lunar cererea cumulată de CV și oferta cumulată de CV de la începutul anului în curs;
- Furnizează participanților la PCCV motivele respingerii Confirmărilor de Tranzacții în cazul în care OPCV le consideră nejustificate;
- Pune la dispoziția participanților la PCCV prezenta Procedură;
- Informează participanții la PCCV asupra apariției unor situații de urgență, conform subcapitolului **J** din prezenta procedură precum și a modului de rezolvare a acestora.

C. Participanții la PCCV

- Transmit la OPCV oferte de vânzare sau de cumpărare de CV pentru Ziua de Tranzacționare în Intervalul de Ofertare;
- Pot modifica sau anula ofertele de CV în Intervalul de Ofertare. Fiecare modificare stabilește o nouă ofertă, anulând automat oferta care a fost validată anterior pentru aceeași Zi de Tranzacționare;
- Contactează imediat OPCV dacă nu primesc confirmarea de primire a ofertei, conform paragrafelor **D5** și **D6** din prezenta procedură;
- Transmit Ofertele în formatul și conținutul precizate în subcapitolele **B** și **C** din prezenta procedură;
- Contactează imediat OPCV dacă nu primesc validarea ofertei, conform paragrafului **E9** din prezenta procedură;
- Transmit contestații la conținutul Confirmărilor de tranzacții în cazul unor erori rezultate din acțiunile OPCV, în intervalul de timp specificat la subcapitolul **H** din prezenta procedură;

	PROCEDURĂ DE LUCRU: PRELUAREA, VALIDAREA ȘI PRELUCRAREA OFERTELOR DE VÂNZARE/CUMPĂRARE DE CERTIFICATE VERZI PE PIAȚA CENTRALIZATĂ DE CERTIFICATE VERZI	Pag. 7 din 28
	Cod document: PL-55	Versiunea: 4

VI. METODA

A. CARACTERISTICILE OFERTELOR PE PCCV

- A.1** Participanții la PCCV pot transmite Oferte de Cumpărare și Oferte de Vânzare de CV, pentru Luna de Tranzacționare.
- A.2.** Un Participant la PCCV poate transmite o singura Oferta de Cumpărare sau o singură Ofertă de Vânzare.
- A.3** Fiecare Ofertă poate conține până la 3 perechi preț-număr de CV.
- A.4** Fiecare pereche preț-număr de CV a unei Oferte de Cumpărare conține prețul unitar maxim, la care Participantul la PCCV este dispus să cumpere numărul de CV din respectiva pereche.
- A.5** Fiecare pereche preț-număr de CV a unei Oferte de Vânzare conține prețul unitar minim la care Participantul la PCCV este dispus să vândă numărul de CV din respectiva pereche.
- A.6** Prețul de ofertare a CV pentru tranzacționare pe PCCV trebuie să se încadreze în scala de preț stabilită legal.
- A.7** Fiecare producător de E-SRE, participant la PCCV, poate transmite la OPCV, în oferta de vânzare, un număr maxim de CV egal cu numărul de CV valabile deținute.
- A.8** Fiecare participant la PCCV, poate transmite la OPCV, în oferta de cumpărare, un număr maxim de CV egal cu numărul de CV valabile pe piață, afișat pe site-ul OPCOM.
- A.9** Ofertele se transmit prin e-mail, în intervalul orar 8:00-11:00 în fiecare zi din Intervalul de Ofertare.

B. CONȚINUTUL OFERTELOR PE PCCV

B.1 Ofertele vor conține următoarele informații:

- Codul de Identificare al Participantului;
- Ziua de Tranzacționare pentru care este valabilă oferta;
- Tipul Ofertei și anume: Oferta de Cumpărare sau Ofertă de Vânzare
- Cel puțin una, dar nu mai mult de 3 perechi preț-număr de CV consecutive;
- Codurile CV de tranzacționat stabilite de OTS, în cazul ofertelor de vânzare.

	PROCEDURĂ DE LUCRU: PRELUAREA, VALIDAREA ȘI PRELUCRAREA OFERTELOR DE VÂNZARE/CUMPĂRARE DE CERTIFICATE VERZI PE PIAȚA CENTRALIZATĂ DE CERTIFICATE VERZI	Pag. 8 din 28
	Cod document: PL-55	Versiunea: 4

C. FORMATUL OFERTELOR PE PCCV

C1. Toate Ofertele transmise de Participanții la PCCV trebuie să îndeplinească următoarele cerințe:

- Prețurile din Oferte vor fi introduse în moneda oficială din România [RON];
- Prețurile din Oferte trebuie să se încadreze în Scala de Preț legal stabilită;
- Prețul minim și prețul maxim din scala de preț se calculează la cursul de schimb stabilit de Banca Națională a României **pentru** ultima zi lucrătoare din luna decembrie a anului precedent;
- Machetele fișierelor care conțin ofertele sunt prezentate în **Anexele 1 și 2**;

C2. Fișierele au o denumire standard pentru fiecare participant la PCCV respectiv XXXXXZZLLAAVY.xls, unde:

- XXXXX este denumirea prescurtată a participantului, stabilită de comun acord cu OPCV și care rămâne neschimbată până în momentul în care apar schimbări majore în organizarea companiei;
- ZZLLAA reprezintă data la care a fost făcută oferta – ziua, luna și anul;
- V specifică faptul tipul ofertei – V dacă este vânzare și C dacă este cumpărare;
- Y reprezintă numărul versiunii

De exemplu:

HIDROEL210405V2.xls reprezintă o ofertă de vânzare transmisă de compania HIDROEL, în data de 21.04.2005 și are versiunea 2.

HIDROEL210405C1.xls reprezintă o ofertă de cumpărare transmisă de compania HIDROEL, în data de 21.04.2005 și are versiunea 1.

D. Primirea Ofertelor de vânzare sau cumpărare de CV pentru PCCV

D.1 Ofertele de cumpărare sau de vânzare de CV pe PCCV sunt transmise de participanți prin e-mail la adresa primită de la responsabilii cu PCV din cadrul OPCV-SOPZUPCV.

D.2 Participanții transmit ofertele în Intervalul de Ofertare, în primele 10 zile lucrătoare din Luna de Tranzacționare, în intervalul de timp de la ora 8:00 la ora 11:00, din fiecare zi a Intervalului de Ofertare.

D.3 Ofertele transmise de Participanți au conținutul și formatul specificate la punctele **B** și **C** din această procedură.

	PROCEDURĂ DE LUCRU: PRELUAREA, VALIDAREA ȘI PRELUCRAREA OFERTELOR DE VÂNZARE/CUMPĂRARE DE CERTIFICATE VERZI PE PIAȚA CENTRALIZATĂ DE CERTIFICATE VERZI	Pag. 9 din 28
	Cod document: PL-55	Versiunea: 4

D.4 Responsabilii cu PCV din cadrul OPCV-SOPZUPCV primesc ofertele în calculatorul dedicat aplicației pentru PCCV și transmit participanților confirmări de primire a acestora. Confirmarea de primire conține tipul ofertei și momentul la care această ofertă a intrat în Sistemul de Tranzacționare.

D.5 Participantul care nu primește confirmarea de primire a ofertei până la ora 15:00 a ultimei zile de Ofertare, contactează imediat responsabilii cu PCV din cadrul OPCV-SOPZUPCV.

D.6 În cazul specificat la **D.5**, responsabilii cu PCV din cadrul OPCV-SOPZUPCV:

- verifică dacă oferta a fost primită și transmite participantului confirmarea de primire sau comunică faptul că nu a fost primită oferta;
- dacă oferta nu a fost primită, se verifică funcționarea sistemului OPCV;
- în cazul în care conexiunea la internet a OPCV sau a participantului nu funcționează, se aplică prevederile de la subcapitolul **J**.

E. Validarea Ofertelor de CV pentru PCCV de către personalul de specialitate din cadrul OPCV-SOPZUPCV

E.1 Procesul de validare a ofertelor de vânzare și cumpărare de CV comportă următoarele etape: verificarea calității de Participant, validarea respectării formatului electronic, validarea conținutului Ofertelor.

E.2 Verificarea calității de Participant la piață se face prin verificarea Codului de Identificare a participantului în Registrul de certificate verzi. Dacă sistemul informatic nu va detecta codul de identificate a participantului în Registrul Certificatelor Verzi, va invalida Oferta și responsabilii cu PCV din cadrul OPCV-SOPZUPCV transmit o notificare participantului în cauză.

E.3 Validarea respectării formatului electronic conform **Anexelor 1 și 2** și a corectitudinii scrierii datelor din fișierul ce conține Oferta. Dacă Oferta Participantului conține erori de scriere, oferta este invalidată și responsabilii cu PCV din cadrul OPCV-SOPZUPCV transmit o notificare participantului în cauză.

E.4 Verificarea conținutului ofertelor cuprinde: verificarea încadrării în scala de preț, verificarea numărului de certificate și a codurilor certificatelor ofertate.

- *Verificarea încadrării în scala de preț* : Dacă prețul din oferte nu se încadrează în scala de preț, oferta este invalidată și responsabilii cu PCV din cadrul OPCV-SOPZUPCV transmit participantului în cauză o notificare despre neacceptarea ofertei.

	PROCEDURĂ DE LUCRU: PRELUAREA, VALIDAREA ȘI PRELUCRAREA OFERTELOR DE VÂNZARE/CUMPĂRARE DE CERTIFICATE VERZI PE PIAȚA CENTRALIZATĂ DE CERTIFICATE VERZI	Pag. 10 din 28
	Cod document: PL-55	Versiunea: 4

- *Verificarea numărului de certificate specificat în oferte :*
 - Numărul total de certificate verzi dintr-o ofertă de vânzare (suma numărului de certificate verzi din cele trei perechi număr CV – preț), trebuie să fie mai mic sau cel mult egal cu numărul de certificate verzi valabile din contul vânzătorului. Platforma de tranzacționare verifică automat. Dacă numărul total de CV din oferta de vânzare este mai mare decât numărul total de CV valabile din contul vânzătorului, oferta este invalidată și responsabilii cu PCV din cadrul OPCV-SOPZUPCV transmit o notificare participantului în cauză.
 - Numărul total de certificate verzi dintr-o ofertă de cumpărare (suma numărului de certificate verzi din cele trei perechi număr CV – preț), trebuie să fie mai mic sau egal cu numărul de certificate verzi disponibile pe piață pentru vânzare afișat pe site-ul OPCOM la secțiunea Piața Centralizată de Certificate Verzi.
 - *Verificarea codurilor certificatelor verzi din ofertele de vânzare :* platforma de tranzacționare caută în contul vânzătorului codul fiecărui certificat verde din oferta de vânzare. Dacă nu găsește codul sau dacă este găsit codul, dar certificatul verde este ANULAT sau VÂNDUT, oferta este respinsă și responsabilii cu PCV din cadrul OPCV-SOPZUPCV transmit o notificare participantului în cauză.
- E.5** Responsabilii cu PCV din cadrul OPCV-SOPZUPCV transmit fiecărui participant la piață o notificare privind acceptarea sau invalidarea ofertei în a 11-a zi lucrătoare a Lunii de Tranzacționare. Termenul limită de transmitere a notificărilor privind validarea ofertelor este ora 15:00 din a 11-a zi lucrătoare a Lunii de Tranzacționare.
- E.6** În a 12-a zi lucrătoare a Lunii de Tranzacționare, participanții refac ofertele nevalidate și le retransmit la OPCV în intervalul de timp 08:00-11:00.
- E.7** În a a 12-a zi lucrătoare din Luna de Tranzacționare în intervalul de timp 11:00-14:00, OPCV-SOPZUPCV reia procesul de validare pentru ofertele retransmise de participanți.
- E.8** Responsabilii cu PCV din cadrul OPCV-SOPZUPCV transmit rezultatele validării efectuate până cel târziu la ora 15:00 din a 12-a zi lucrătoare din Luna de Tranzacționare.
- E.9** Dacă un participant la PCCV nu primește o notificare despre acceptarea sau respingerea ofertei până la ora 15:00 a celei de a 11-a zi lucrătoare din Luna de Tranzacționare sau până la ora 15:00 a celei de-a 12-a zi lucrătoare din Luna de Tranzacționare, pentru ofertele refăcute, va contacta imediat OPCV-SOPZUPCV.
- E.10** Pentru situația de la punctul **E9**, responsabilii cu PCV din cadrul OPCV-SOPZUPCV vor analiza validarea ofertei și vor aplica prevederile de la subcapitolul **J**.

F. Prelucrarea Ofertelor de Vânzare/Cumpărare de CV

F.1 Procesul de prelucrare a ofertelor de vânzare/cumpărare constă în calculul PIPCCV și determinarea numărului de CV tranzacționate pe PCCV.

F.2 Platforma de tranzacționare prelucrează numai ofertele validate.

F.3 Prelucrarea ofertelor se face în a 13-a zi lucrătoare a Lunii de Tranzacționare, care este Ziua de Tranzacționare.

F.4 Sistemul de Tranzacționare stabilește curba ofertei, prin combinarea într-o singură ofertă a tuturor ofertelor de vânzare, sortate în ordine crescătoare a prețurilor.

F.5 Sistemul de Tranzacționare stabilește curba cererii prin combinarea într-o singură ofertă a tuturor ofertelor de cumpărare, sortate în ordine descrescătoare a prețurilor.

F.6 Se determină automat PIPCCV la intersecția dintre curba cererii și curba ofertei și pot apărea următoarele situații:

a) *un singur punct de intersecție* – determină un PIPCCV și un număr de CV tranzacționate

a.1. *PIPCCV este determinat de curba ofertelor de cumpărare.* Ofertele de cumpărare cu

prețul PIPCCV, din segmentul $NCV_{C, tranz, Of_{PIPCCV}}$ care au intrat în tranzacție, vor

fi alocate pro-rata tuturor cumpărătorilor care au oferte de cumpărare cu prețul

PIPCCV, în segmentul $NCV_{C, tot, Of_{PIPCCV}}$, conform metodei de calcul din **Anexa 3**.

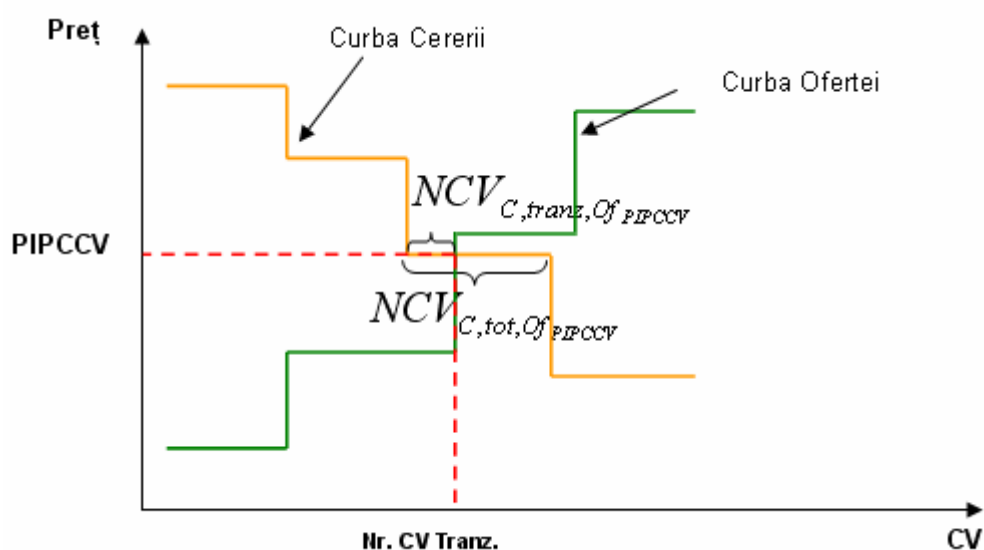

a.2. PIPCCV este determinat de curba ofertelor de vânzare. Ofertele de vânzare cu prețul PIPCCV, din segmentul $NCV_{V, tranz, Of_{PIPCCV}}$ care au intrat în tranzacție, vor fi alocate pro-rata tuturor vânzătorilor care au oferte de vânzare cu prețul PIPCCV, în segmentul $NCV_{V, tot, Of_{PIPCCV}}$, conform metodei de calcul din **Anexa 3**.

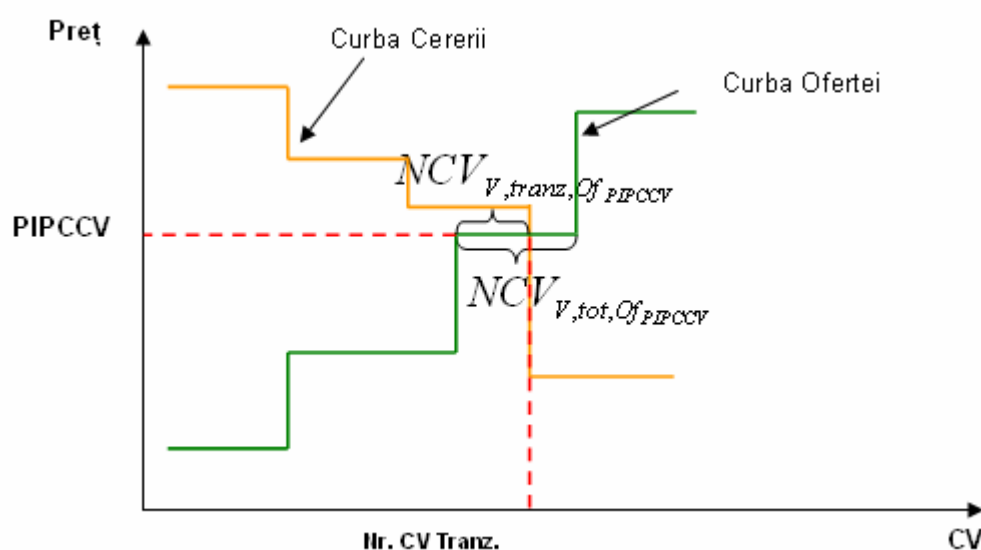

b) *mai multe puncte de intersecție pe segment orizontal* – determină un PIPCCV și mai multe cantități de CV la același preț.

b1) Numărul de CV tranzacționate din ofertele de cumpărare la PIPCCV este mai mic decât numărul de CV din curba ofertelor de cumpărare oferite la PIPCCV. Ofertele de cumpărare cu prețul PIPCCV, din segmentul $NCV_{C, tranz, Of_{PIPCCV}}$ care au intrat în tranzacție, vor fi alocate pro-rata tuturor cumpărătorilor care au oferte de cumpărare cu prețul PIPCCV, în segmentul $NCV_{C, tot, Of_{PIPCCV}}$, conform metodei de calcul din **Anexa 3**.

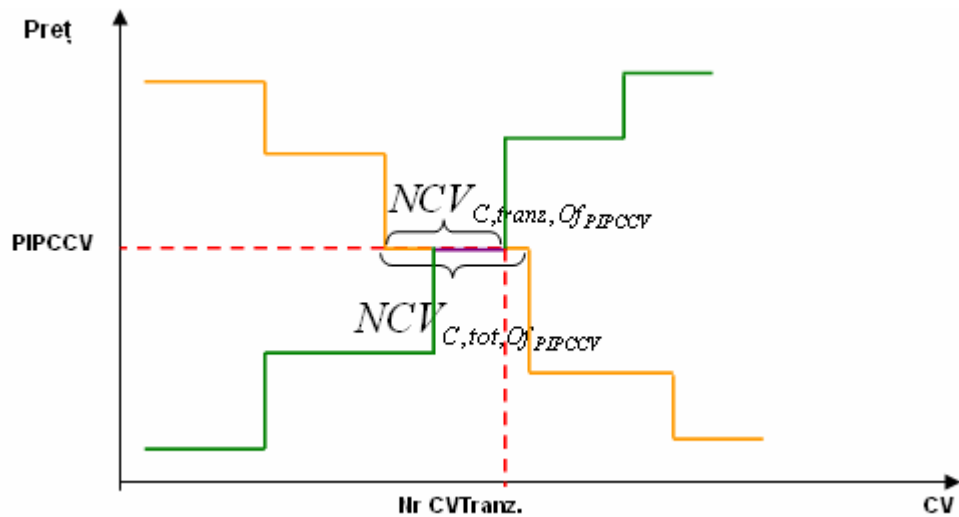

- b2)** Numărul de CV tranzacționate din ofertele de vânzare la PIPCCV este mai mic decât numărul de CV din curba ofertelor de vânzare oferite la PIPCCV. Ofertele de vânzare cu prețul PIPCCV, din segmentul $NCV_{V, tranz, Of_{PIPCCV}}$ care au intrat în tranzacție, vor fi alocate pro-rata tuturor vânzătorilor care au oferte de vânzare cu prețul PIPCCV, în segmentul $NCV_{V, tot, Of_{PIPCCV}}$, conform metodei de calcul din **Anexa 3**.

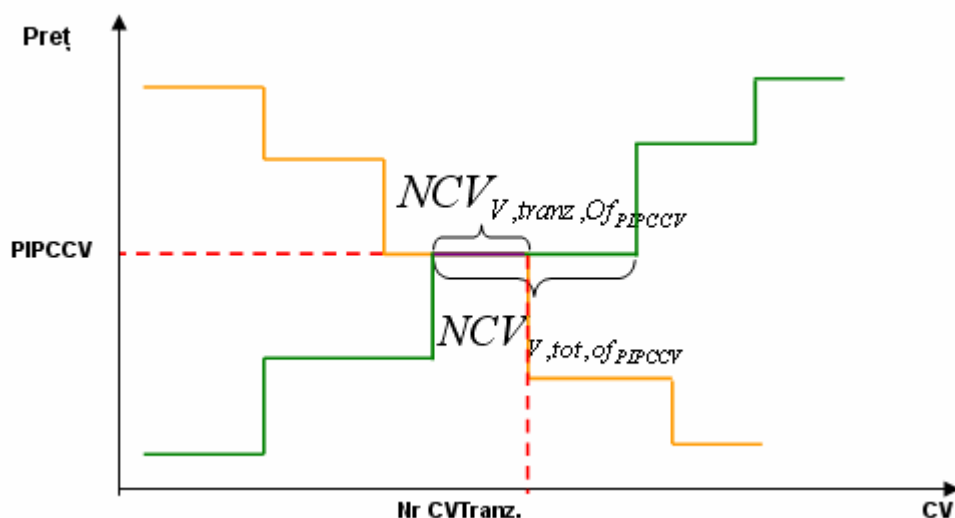

- c) *mai multe puncte de intersecție la prețuri diferite* – determină mai multe PIPCCV și o cantitate de CV tranzacționate – în acest caz, PIPCCV se stabilește ca media aritmetică între prețul minim și cel maxim, iar numărul de CV tranzacționate corespunde valorii de intersecție.

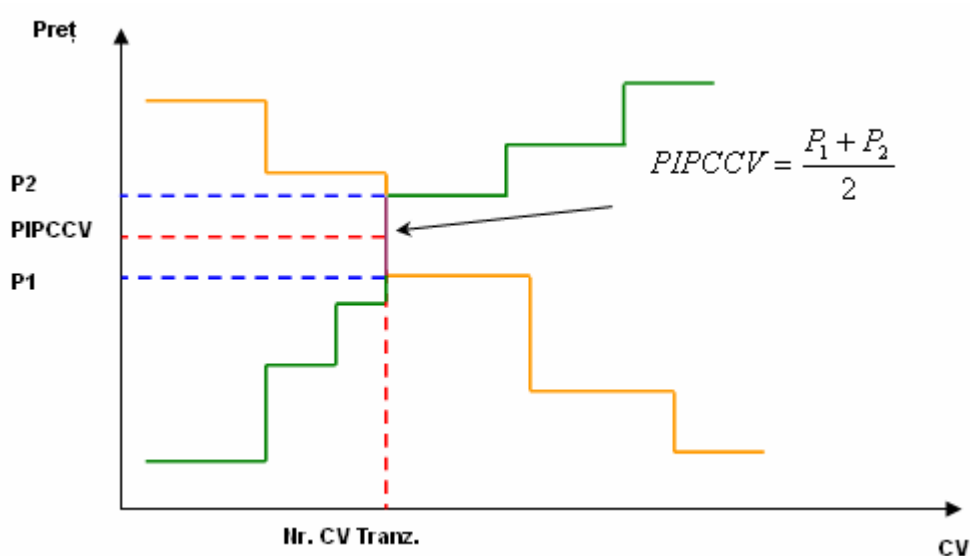

- d) *Când curba agregată a ofertelor de vânzare nu se intersectează cu curba agregată a ofertelor de cumpărare:*

d1) Numărul total de CV din curba agregată a ofertelor de vânzare este mai mic decât numărul total de CV din curba agregată a ofertelor de cumpărare și prețul maxim din ofertele de vânzare este mai mic decât prețul ofertelor de cumpărare din segmentul care este intersectat de verticala ce trece prin numărul total de certificate verzi din curba agregată a ofertelor de vânzare.

⇒ PIPCCV se stabilește ca prețul maxim din curba agregată a ofertelor de vânzare, iar numărul de CV tranzacționate corespunde numărului total de CV din curba agregată a ofertelor de vânzare.

⇒ Certificatele verzi corespunzătoare segmentului $NCV_{C,Tranz,Of_{PRET} >= PIPCCV}$ vor fi alocate pro-rata conform metodei din Anexa 3, tuturor cumpărătorilor ale căror oferte se găsesc pe segmentele începând cu cel intersectat de verticala ce trece

prin numărul total de CV din curba agregată a ofertelor de vânzare și au prețul mai mare sau cel mult egal cu PIPCCV (segmentul $NCV_{C,tot,Of_{PRET} \geq PIPCCV}$ din figura de mai jos). În relațiile matematice din Anexa 3 se vor înlocui

$$NCV_{C,Tranz,Of_{PIPCCV}} \text{ cu } NCV_{C,Tranz,Of_{PRET} \geq PIPCCV} \text{ și } NCV_{C,tot,Of_{PIPCCV}} \text{ cu } NCV_{C,tot,Of_{PRET} \geq PIPCCV} .$$

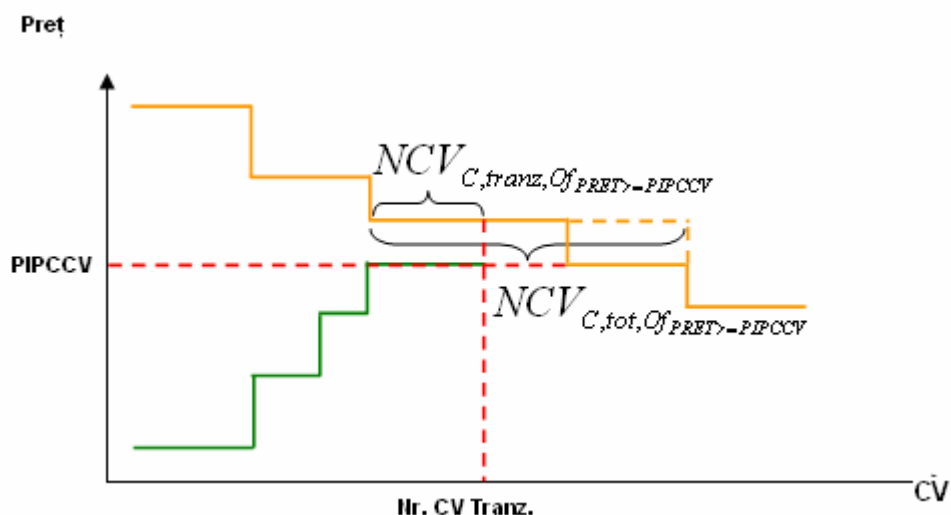

d2) Numărul total de CV din curba agregată a ofertelor de cumpărare este mai mic decât numărul total de CV din curba agregată a ofertelor de vânzare și prețul maxim din ofertele de vânzare din segmentul care este intersectat de verticala ce trece prin numărul total de certificate verzi din curba agregată a ofertelor de cumpărare, este mai mic decât prețul minim al ofertelor de cumpărare.

⇒ PIPCCV se stabilește ca prețul din curba agregată a ofertelor de vânzare din segmentul intersectat de verticala ce trece prin numărul total de certificate verzi din curba agregată a ofertelor de cumpărare, iar numărul de CV tranzacționate corespunde numărului total de CV din curba agregată a ofertelor de cumpărare.

⇒ Certificatele verzi corespunzătoare segmentului $NCV_{V,Tranz,Of_{PIPCCV}}$ vor fi alocate pro-rata conform metodei din Anexa 3, tuturor vânzătorilor ale căror oferte se găsesc pe segmentul intersectat de verticala ce trece prin numărul total de CV din

curba agregată a ofertelor de cumpărare (segmentul $NCV_{V,tot,Of_{PIPCCV}}$ din figura de mai jos).

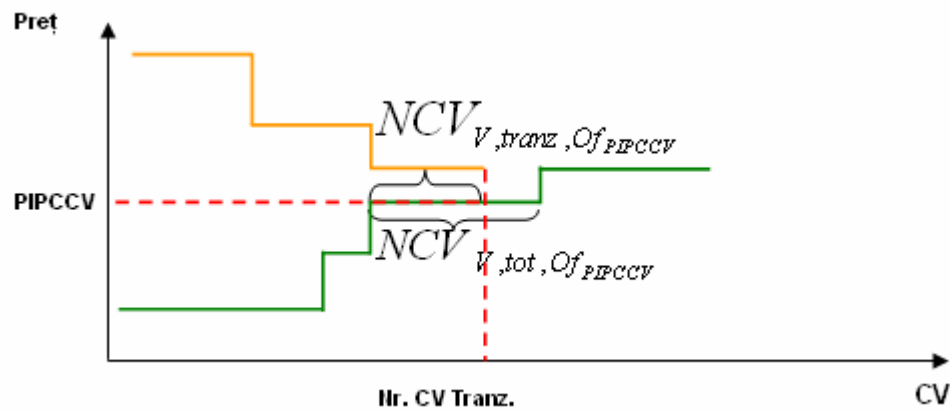

- e) *Prețul minim din oferta de vânzare este mai mare decât prețul maxim din oferta de cumpărare – în acest caz, tranzacțiile nu pot avea loc pe PCCV;*

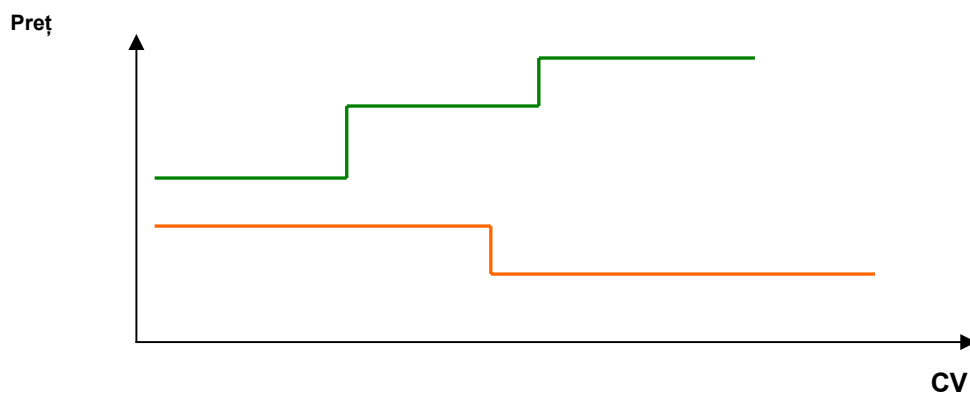

F.7 În Ziua de Tranzacționare în care:

- a) se întâlnește situația de la **punctul F6 e**;
- b) oferta este zero;
- c) cererea este zero;

tranzacțiile nu pot avea loc pe PCCV și toate ofertele pentru Luna de Tranzacționare respectivă se anulează. CV netranzacționate în aceste condiții pot fi ofertate spre tranzacționare în lunile următoare.

	PROCEDURĂ DE LUCRU: PRELUAREA, VALIDAREA ȘI PRELUCRAREA OFERTELOR DE VÂNZARE/CUMPĂRARE DE CERTIFICATE VERZI PE PIAȚA CENTRALIZATĂ DE CERTIFICATE VERZI	Pag. 17 din 28
	Cod document: PL-55	Versiunea: 4

G Confirmarea și acceptarea Tranzacțiilor de CV pe PCCV

G.1 După determinarea PIPCCV pentru Ziua de Tranzacționare și stabilirea numărului de CV tranzacționate pe PCCV, Confirmările Tranzacțiilor sunt generate automat de către Sistemul de Tranzacționare și se transmit la participanți până la ora 11:00 din cea de-a 13-a zi lucrătoare a Lunii de Tranzacționare;

G.2 Până la ora 15:00 a celei de-a 13-a zi lucrătoare din Luna de Tranzacționare, responsabilii cu PCV din cadrul OPCV-SOPZUPCV vor transmite Confirmări de Tranzacție corectate, dacă au identificat o eroare în procesul de închidere a PCCV și procesul de închidere a PCCV a fost reluat.

G.3 Reluarea Procesului de închidere a PCCV are loc în următoarele condiții:

- a) Dacă responsabilii cu PCV din cadrul OPCV-SOPZUPCV identifică o eroare în procesul de închidere a pieței;
- b) Dacă OPCV decide să anuleze o ofertă sau tranzacție;
- c) Dacă, în urma unei Contestații transmise de un Participant la PCCV, OPCV apreciază Contestația întemeiată.

G.4 Odată cu emiterea Confirmărilor de Tranzacții/Confirmărilor de Tranzacții corectate, responsabilii cu PCV din cadrul OPCV-SOPZUPCV vor publica:

- ❖ Prețul de Închidere a Pieței Centralizate de Certificate Verzi (PIPCCV);
- ❖ Numărul total de Certificate Verzi tranzacționate pe PCCV;

H Contestații la Confirmările Tranzacțiilor

H.1 Sunt acceptate Contestații la Confirmările de Tranzacții numai în cazul unor erori rezultate din acțiunile OPCV-SOPZUPCV;

H.2. Până cel târziu la ora 11:00 din ziua a 14-a zi lucrătoare din Luna de Tranzacționare se primesc Contestații la Confirmările de Tranzacții rezultate din procesul de închidere a PCCV. Dacă în acest interval nu se primesc Contestații, Confirmările de Tranzacții se consideră acceptate.

H.3 Până cel târziu la ora 15:00 din cea de-a 16-a zi lucrătoare a Lunii de Tranzacționare responsabilii cu PCV din cadrul OPCV-SOPZUPCV rezolvă contestațiile și transmit rezultatele participanților la PCCV;

H.4 În cazul în care acceptă contestația Participantului, OPCV-SOPZUPCV reia procesul de închidere a PCCV și publică rezultatele corectate ale pieței până cel târziu la ora 15:00 din a 16-a zi lucrătoare din Luna de Tranzacționare;

	PROCEDURĂ DE LUCRU: PRELUAREA, VALIDAREA ȘI PRELUCRAREA OFERTELOR DE VÂNZARE/CUMPĂRARE DE CERTIFICATE VERZI PE PIAȚA CENTRALIZATĂ DE CERTIFICATE VERZI	Pag. 18 din 28
	Cod document: PL-55	Versiunea: 4

H.5 Orice contestație transmisă nu exonerează Participanții la PCCV în cauză de îndeplinirea obligațiilor rezultate din tranzacțiile contestate.

H.6 Confirmările de Tranzacții transmise fiecărui Participant la PCCV conțin:

- ❖ Numele Participantului la PCCV;
- ❖ Ziua de Tranzacționare;
- ❖ Codul de Identificare a Participantului pe PCCV;
- ❖ Tipul Ofertei aferentă Confirmării de Tranzacție (de vânzare sau de cumpărare);
- ❖ Versiunea Confirmării de Tranzacție care este incrementată automat la fiecare Confirmare de Tranzacție corectată;
- ❖ Numărul de CV oferite pe PCCV de respectivul Participant la PCCV;
- ❖ Numărul de CV tranzacționate pe PCCV de respectivul Participant la PCCV;
- ❖ PIPCV corespunzător pentru Zilei de Tranzacționare.

H.7 Contestațiile la Confirmările de Tranzacții, cuprind:

- ❖ Numele Participantului la PCCV care a transmis contestația;
- ❖ Ziua de Tranzacționare pentru care s-a făcut contestația;
- ❖ Tipul Ofertei corespunzătoare tranzacției pentru care s-a făcut contestația;
- ❖ Data de înregistrare a contestației;
- ❖ Obiecția Participantului – exprimarea contestației transmisă de Participant;

H.8 Responsabilii cu PCV din cadrul OPCV-SOPZUPCV informează Participantul asupra acceptării/neacceptării contestațiilor la Confirmările de Tranzacții. În cazul în care contestația nu este acceptată, rămâne valabilă Confirmarea de Tranzacție transmisă anterior primirii contestației.

I. Transferul CV din contul vânzătorului în contul cumpărătorului

I.1 Responsabilii cu PCV din cadrul OPCV-SOPZUPCV transferă Certificatele Verzi din contul vânzătorului în contul cumpărătorului după primirea confirmării de îndeplinire a obligațiilor financiare de către participanți conform **punctului A5 din PL-56**.

J Situații de urgență

J.1 Nefuncționarea sau funcționarea defectuoasă a căilor de comunicație (e-mail) ale unuia sau mai multor participanți la PCCV:

Participantul informează OPCV-SOPZUPCV asupra situației create și transmite/recepționează datele prin intermediul unui canal de comunicare alternativ: fax, telefon.

J.2 Nefuncționarea sau funcționarea defectuoasă a căilor (e-mail) de comunicație ale OPCV :

	PROCEDURĂ DE LUCRU: PRELUAREA, VALIDAREA ȘI PRELUCRAREA OFERTELOR DE VÂNZARE/CUMPĂRARE DE CERTIFICATE VERZI PE PIAȚA CENTRALIZATĂ DE CERTIFICATE VERZI	Pag. 19 din 28
	Cod document: PL-55	Versiunea: 4

OPCV-SOPZUPCV informează Participanții la PCCV asupra situației create și transmite/recepționează datele prin intermediul unui canal de comunicare alternativ: fax, telefon.

J.3 Nefuncționarea sau funcționarea defectuoasă a Sistemului de Tranzacționare:

- OPCV decalează cu cel mult 3 zile lucrătoare termenul de tranzacționare, de transmitere a Confirmărilor de Tranzacționare, de primire a Contestațiilor la Confirmările de Tranzacționare, de transmitere a Confirmărilor de Tranzacționare Corectate;
- OPCV notifică Participanții asupra situației create și a noilor termene stabilite pentru acțiunile de îndeplinit.

K. Elaborarea de rapoarte privind numărul de CertificateVerzi tranzacționate și a PIPCCV

K.1 La sfârșitul fiecărei Luni de Tranzacționare, responsabilii cu PCV din cadrul OPCV-SOPZUPCV vor întocmi un raport privind numărul de CV tranzacționate și PIPCCV pentru luna respectivă și cumulat de la începutul anului.

K.2 Responsabilii cu PCV din cadrul OPCV-SOPZUPCV vor transmite prin e-mail către Biroul Supraveghere Funcționare Piețe Administrate și ANRE raportul lunar de la pct. K1 de mai sus.

K.3 Responsabilii cu PCV din cadrul OPCV-SOPZUPCV vor transmite prin e-mail către Biroul Dezvoltare Site în vederea publicării pe site-ul OPCOM, numărul de CV tranzacționate și PIPCCV, graficul curbelor ofertelor agregate precum și cererea cumulată de CV, oferta cumulată de CV de la începutul anului în curs și numărul de CV disponibile pe piață.

VII. ÎNREGISTRĂRI

- Înregistrări cu caracter permanent :
 - Fișierele generate de sistemul de tranzacționare; aceste fișiere sunt depozitate în foldere special create;
 - Rapoartele lunare privind numărul de CV oferite spre vânzare, oferite spre cumpărare, prețurile din oferte, numărul de CV tranzacționate și PIPCCV.

	PROCEDURĂ DE LUCRU: PRELUAREA, VALIDAREA ȘI PRELUCRAREA OFERTELOR DE VÂNZARE/CUMPĂRARE DE CERTIFICATE VERZI PE PIAȚA CENTRALIZATĂ DE CERTIFICATE VERZI	Pag. 20 din 28
	Cod document: PL-55	Versiunea: 4

VIII. ANEXE

- **Anexa 1:**
Conținutul ofertelor de vânzare de CV pe PCCV;
- **Anexa 2:**
Conținutul ofertelor de cumpărare de CV pe PCCV;
- **Anexa 3:**
Metoda de calcul a numărului de CV alocate pro-rata;
- **Anexa 4:**
Algoritmul de rotunjire a numărului de CV rezultate prin alocare pro-rata;
- **Anexa 5:**
Diagrama procesului „Preluarea, validarea și prelucrarea ofertelor de vânzare/cumpărare pe PCCV”;



PROCEDURĂ DE LUCRU:
ÎNSCRIEREA PARTICIPANȚILOR LA
PIAȚA DE CERTIFICATE VERZI

Pag. 21 din
28

Cod document: PL-

Versiunea: 4

ANEXA 1

CONȚINUTUL OFERTELOR DE VÂNZARE PE PCCV

Nume Participant :

Ziua de Tranzacționare: ZZ.LL.AAAA

Versiune : 1

Cod participant	Tip Ofertă	Număr ofertă	Număr certificate ofertate	Preț Lei	Coduri Certificate
ROP0000000XX	Vânzare	1	1		
ROP0000000XX	Vânzare	1	1		
ROP0000000XX	Vânzare	1	1		
ROP0000000XX	Vânzare	2	1		
ROP0000000XX	Vânzare	2	1		
ROP0000000XX	Vânzare	2	1		
ROP0000000XX	Vânzare	2	1		
ROP0000000XX	Vânzare	3	1		
ROP0000000XX	Vânzare	3	1		
ROP0000000XX	Vânzare	3	1		
ROP0000000XX	Vânzare	3	1		
ROP0000000XX	Vânzare	3	1		



PROCEDURĂ DE LUCRU:
ÎNSCRIEREA PARTICIPANȚILOR LA
PIAȚA DE CERTIFICATE VERZI

Pag. 22 din
28

Cod document: PL-

Versiunea: 4

ANEXA 2

CONȚINUTUL OFERTELOR DE CUMPĂRARE PE PCCV

Nume Participant :

Ziua de Tranzacționare: ZZ.LL.AAAA

Versiune : 1

Cod participant	Tip Ofertă	Număr ofertă	Număr certificate oferitate	Preț Lei
ROF0000000XX	Cumpărare	1		
ROF0000000XX	Cumpărare	2		
ROF0000000XX	Cumpărare	3		

	PROCEDURĂ DE LUCRU: ÎNSCRIEREA PARTICIPANȚILOR LA PIAȚA DE CERTIFICATE VERZI	Pag. 23 din 28
	Cod document: PL-	Versiunea: 4

ANEXA 3

Metoda de calcul a numărului de CV alocate pro-rata

1) **Alocarea pro-rata pe segmentul ofertelor cu PIPCCV din curba ofertelor de cumpărare**

Fiecare participant care are ofertă de cumpărare în segmentul $NCV_{C,tot,Of_{PIPCCV}}$ va primi un număr de certificate verzi egal cu numărul de CV oferite de acesta în segmentul $NCV_{C,tot,Of_{PIPCCV}}$

înmulțit cu raportul $\frac{NCV_{C,tranz,Of_{PIPCCV}}}{NCV_{C,tot,Of_{PIPCCV}}}$

$$NCV_{C,i} = \frac{NCV_{C,tranz,Of_{PIPCCV}}}{NCV_{C,tot,Of_{PIPCCV}}} \times NCV_{C,of_{PIPCCV},i} \quad [1.1]$$

Unde:

$NCV_{C,i}$ este numărul de Certificate Verzi alocate pro-rata cumpărătorului i

$NCV_{C,tranz,Of_{PIPCCV}}$ este numărul total de Certificate Verzi oferite spre cumpărare cu prețul PIPCCV și care au intrat în tranzacție

$NCV_{C,tot,of_{PIPCCV}}$ este numărul total de Certificate Verzi oferite spre cumpărare cu prețul PIPCCV

$NCV_{C,of_{PIPCCV},i}$ este numărul de Certificate Verzi oferite spre cumpărare cu prețul PIPCCV de cumpărătorul i

Pentru rotunjirea numărului de CV rezultate prin alocare pro-rata, se aplică algoritmul din Anexa 4.

2) **Alocarea pro-rata pe segmentul ofertelor cu PIPCCV din curba ofertelor de vânzare**

Fiecare participant care are ofertă de vânzare în segmentul $NCV_{V,tot,Of_{PIPCCV}}$ va vinde un număr de certificate verzi egal cu numărul de CV oferite de acesta în segmentul $NCV_{V,tot,Of_{PIPCCV}}$ înmulțit

cu raportul $\frac{NCV_{V,tranz,Of_{PIPCCV}}}{NCV_{V,tot,Of_{PIPCCV}}}$

$$NCV_{V,i} = \frac{NCV_{V,tranz,Of_{PIPCCV}}}{NCV_{V,tot,Of_{PIPCCV}}} \times NCV_{V,of_{PIPCCV},j} \quad [2.1]$$

	PROCEDURĂ DE LUCRU: PRELUAREA, VALIDAREA ȘI PRELUCRAREA OFERTELOR DE VÂNZARE/CUMPĂRARE DE CERTIFICATE VERZI PE PIAȚA CENTRALIZATĂ DE CERTIFICATE VERZI	Pag. 24 din 28
	Cod document: PL-55	Versiunea: 4

Unde:

- $NCV_{V,j}$ este numărul de Certificate Verzi alocate pro-rata vânzătorului j
- $NCV_{V, tranz, Of_{PIPCCV}}$ este numărul total de Certificate Verzi oferite spre vânzare cu prețul PIPCCV și care au intrat în tranzacție
- $NCV_{V, tot, of_{PIPCCV}}$ este numărul total de Certificate Verzi oferite spre vânzare cu prețul PIPCCV
- $NCV_{V, of_{PIPCCV}, j}$ este numărul de Certificate Verzi oferite spre vânzare cu prețul PIPCCV de vânzătorul j

Pentru rotunjirea numărului de CV rezultate prin alocare pro-rata, se aplică algoritmul din Anexa 4.

	PROCEDURĂ DE LUCRU: PRELUAREA, VALIDAREA ȘI PRELUCRAREA OFERTELOR DE VÂNZARE/CUMPĂRARE DE CERTIFICATE VERZI PE PIAȚA CENTRALIZATĂ DE CERTIFICATE VERZI	Pag. 25 din 28
	Cod document: PL-55	Versiunea: 4

ANEXA 4

Algoritmul de rotunjire a numărului de CV rezultate prin alocare pro-rata

A4 1.1) $NCV_{C,i}$ se rotunjește la întreg.

Dacă $\sum_i NCV_{C,i} < NCV_{C, tranz, Of_{PIPCCV}}$, numărul de CV reprezentând diferența

$NCV_{C, tranz, Of_{PIPCCV}} - \sum_i NCV_{C,i}$ se alocă cumpărătorului care are oferta cea mai mare în

segmentul $NCV_{C, tot, Of_{PIPCCV}}$, cu condiția ca :

$$NCV_{C,i} + \left(NCV_{C, tranz, Of_{PIPCCV}} - \sum_i NCV_{C,i} \right) \leq NCV_{Oferta,i} \quad [A4.1.1]$$

Unde $NCV_{Oferta,i}$ reprezintă numărul de CV din oferta cumpărătorului căruia i se alocă diferența.

$$NCV_{C,i} + \left(NCV_{C, tranz, Of_{PIPCCV}} - \sum_i NCV_{C,i} \right) > NCV_{Oferta,i} \quad [A4.1.2]$$

Dacă atunci participantului cu oferta cea mai mare i se alocă un număr de CV astfel încât

$$NCV_{C,i} + \left(NCV_{C, tranz, Of_{PIPCCV}} - \sum_i NCV_{C,i} \right) = NCV_{Oferta,i} \quad [A4.1.3]$$

și ceea ce rămâne se alocă cumpărătorului cu oferta cea mai mare din restul ofertelor de CV din segmentul $NCV_{C, tot, Of_{PIPCCV}}$.

Dacă există mai multe oferte cu același număr de CV în segmentul $NCV_{C, tot, Of_{PIPCCV}}$ care ar putea

primi diferența $NCV_{C, tranz, Of_{PIPCCV}} - \sum_i NCV_{C,i}$, aceasta se alocă cumpărătorului a cărui ofertă a fost înregistrată prima în serverul OPCOM cu aplicarea criteriilor [A4.1.1], [A4.1.2] și [A4.1.3].

	PROCEDURĂ DE LUCRU: PRELUAREA, VALIDAREA ȘI PRELUCRAREA OFERTELOR DE VÂNZARE/CUMPĂRARE DE CERTIFICATE VERZI PE PIAȚA CENTRALIZATĂ DE CERTIFICATE VERZI	Pag. 26 din 28
	Cod document: PL-55	Versiunea: 4

A4 1.2) $NCV_{C,i}$ se rotunjește la întreg.

Dacă $\sum_i NCV_{C,i} > NCV_{C, tranz, Of_{PIPCCV}}$, numărul de CV reprezentând diferența

$\sum_i NCV_{C,i} - NCV_{C, tranz, Of_{PIPCCV}}$ se scade din numărul de CV alocate pro-rata din oferta cea mai

mare din segmentul $NCV_{V, tot, Of_{PIPCCV}}$, cu condiția ca :

$$NCV_{C,i} - \left(\sum_i NCV_{C,i} - NCV_{C, tranz, Of_{PIPCCV}} \right) \geq 0 \quad [A4.2.1]$$

$$\text{Dacă } NCV_{C,i} - \left(\sum_i NCV_{C,i} - NCV_{C, tranz, Of_{PIPCCV}} \right) \leq 0 \quad [A4.2.2]$$

atunci din numărul de CV alocate pro-rata participantului cu oferta cea mai mare i se scade un număr de CV astfel încât

$$NCV_{C,i} - \left(\sum_i NCV_{C,i} - NCV_{C, tranz, Of_{PIPCCV}} \right) = 0 \quad [A4.2.3]$$

și ceea ce rămâne se scade din numărul de CV alocate pro-rata participantului cu oferta cea mai mare din

restul ofertelor de CV din segmentul $NCV_{V, tot, Of_{PIPCCV}}$.

Dacă există mai multe oferte cu același număr de CV în segmentul $NCV_{V, tot, Of_{PIPCCV}}$, diferența

$$\sum_i NCV_{C,i} - NCV_{C, tranz, Of_{PIPCCV}}$$

se scade din numărul de CV alocate pro-rata participantului cu oferta care a fost înregistrată ultima în serverul OPCOM cu aplicarea criteriilor [A4.2.1], [A4.2.2] și [A4.2.3].

	PROCEDURĂ DE LUCRU: PRELUAREA, VALIDAREA ȘI PRELUCRAREA OFERTELOR DE VÂNZARE/CUMPĂRARE DE CERTIFICATE VERZI PE PIAȚA CENTRALIZATĂ DE CERTIFICATE VERZI	Pag. 27 din 28
	Cod document: PL-55	Versiunea: 4

ANEXA 5

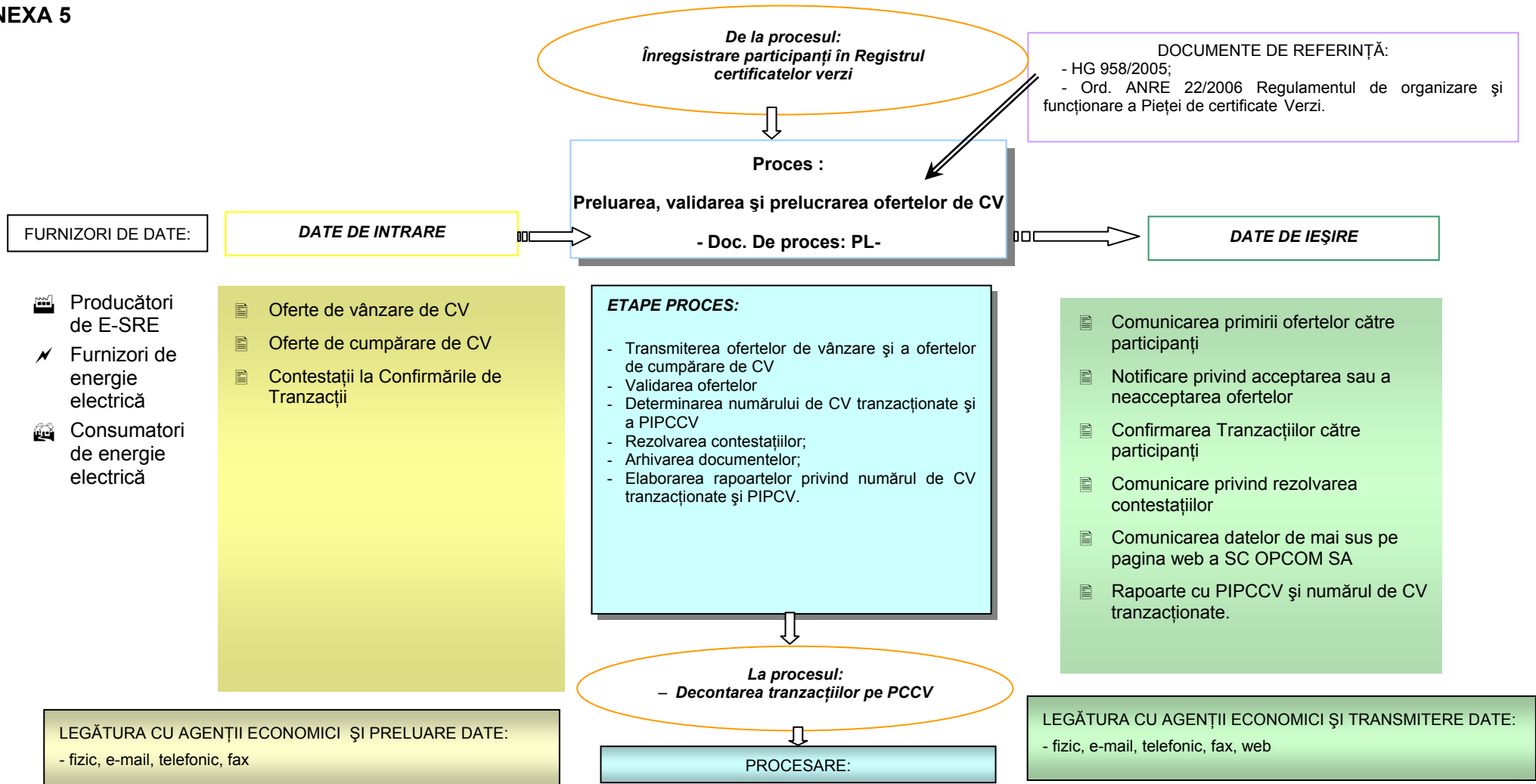



PROCEDURĂ DE LUCRU:
PRELUAREA, VALIDAREA ȘI PRELUCRAREA OFERTELOR
DE VÂNZARE/CUMPĂRARE DE CERTIFICATE VERZI PE
PIAȚA CENTRALIZATĂ DE CERTIFICATE VERZI

Pag. 28 din 28

Cod document: PL-55

Versiunea: 4

ACTUALIZĂRI

Nr. Crt.	Sinteza actualizării	Versiunea curentă	Data
1	Ordinul nr. 40 din 17 octombrie 2005 privind aprobarea Regulamentului de organizare și funcționare a pieței de certificate verzi și ca urmare a Schimbării denumirii direcțiilor și serviciilor și adaptării responsabilităților conform noului ROF și noii organigrame OPCOM SA.	2	11.01.2006
2	Modificare în urma apariției unei situații atipice, în care oferte cu PIPCCV nu intră în tranzacție conform versiunii anterioare. Rectificarea acestei situații.	3	14.03.2006
3	Ordinul nr. 22 din 18 octombrie 2006 privind aprobarea Regulamentului de organizare și funcționare a pieței de certificate verzi revizia 1.	4	06.11.2006